

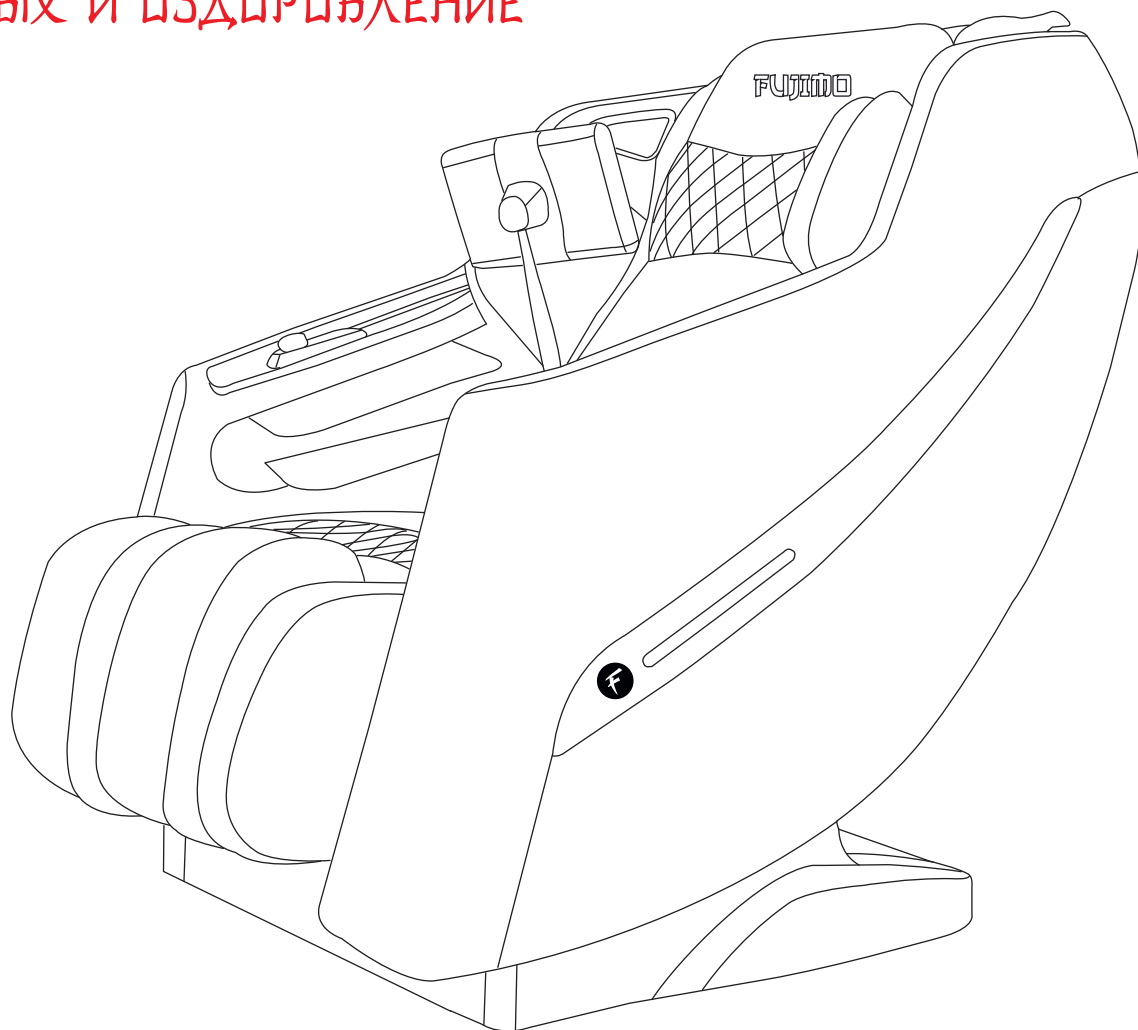

# 休息機

отдых и оздоровление



Инструкция пользователя

**FUJIMO F623**

**BUSINESS EDITION**

Версия 3.24



**健康**

отдых и оздоровление

**Инструкция пользователя**

**FUJIMO F623**

**BUSINESS EDITION**

Благодарим Вас за покупку массажного кресла FUJIMO F623.  
Перед его использованием, пожалуйста, полностью прочитайте  
содержание этого руководства и при необходимости  
обращайтесь к нему в будущем.

# Содержание

---

## Перед Использованием

---

Меры безопасности .....	2 - 4
Составные части .....	5 - 6
• Bluetooth акустическая система .....	6

## Порядок Использования

---

Пульт управления .....	7
Порядок эксплуатации .....	8 - 12

## Вопросы и ответы / Важная информация

---

Вопросы и ответы .....	13
Чистка и уход .....	14
Устранение неполадок .....	15
Спецификация .....	16
Для заметок .....	17

# Меры безопасности

---

При использовании массажного кресла необходимо строго соблюдать основные меры безопасности, изложенные ниже. Это снизит риск поражения электрическим током и вероятность возникновения травм.

## Внимательно прочитайте следующую информацию перед использованием массажного кресла:

- Осторожно вставляйте вилку кресла в розетку, чтобы избежать риска поражения электрическим током и возгорания.
- Для бесперебойной работы массажного кресла настоятельно рекомендуется использовать сетевой фильтр.
- НЕ используйте массажное кресло в местах с высокой влажностью воздуха, например, в сауне, в парной, возле бассейнов, в ванных комнатах, возле отопительных приборов и т. д.
- НЕ используйте кресло вне помещений и в местах с прямым солнечным светом.
- Всегда отключайте вилку питания из электрической розетки сразу после завершения использования массажного кресла, чтобы предотвратить его повреждение при перебоях с подачей электроэнергии. Это может привести к серьезным повреждениям.
- Никогда не подключайте и не отключайте вилку питания из розетки мокрыми руками.
- Не курите в кресле, во избежании риска возгорания.

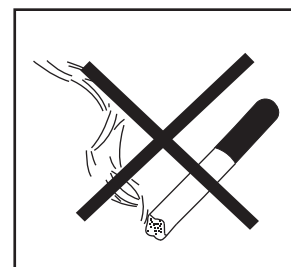
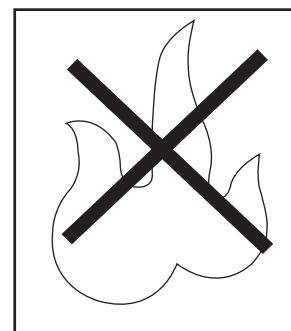
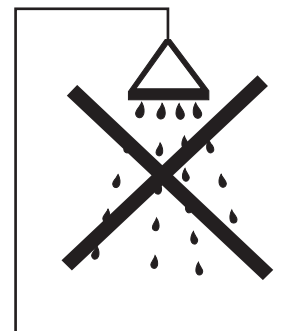

## Обязательно выполняйте следующие требования безопасности:

- Не оставляйте кресло без присмотра, если оно используется инвалидами или детьми, или установлено в месте их нахождения.
- Используйте массажное кресло только по прямому назначению, как описано в данной инструкции.
- Только один человек может использовать кресло одновременно.
- Не используйте никаких дополнительных аксессуаров, кроме рекомендованных производителем.

# Меры безопасности

---

- Не вставайте, не садитесь и не прыгайте на подставке для ног, спинке и подлокотниках кресла. Это может привести к неисправности или травме.
- Не засыпайте во время массажа.
- Всегда держите массажное кресло в чистоте. Не вставляйте посторонние предметы в отверстия и ниши массажного кресла.
- Не отключайте и не передвигайте массажное кресло, потянув за кабель питания.
- Перед включением массажного кресла проверьте, что возле него нет детей, животных или предметов, которые могут попасть под движущиеся части кресла.
- Если во время работы отключилось питание, переведите выключатель питания в положение "О" и затем отключите вилку из розетки. Это предотвратит любые проблемы во время повторного включения питания.
- Если вы обнаружили какие-либо разрывы обшивки кресла, обратитесь в сервисный центр и немедленно прекратите использование массажного кресла.
- Это кресло предназначено для умеренного использования в офисе или внутри помещения. Это означает одновременное использование в течение не более 30 минут и дальнейший перерыв в работе, не менее 30 минут.
- Интенсивное использование кресла для других, в том числе коммерческих целей, запрещено.
- Если у пользователя есть сомнения относительно возможности и противопоказаний использования массажа, ему следует предварительно проконсультироваться с врачом.
- **Проконсультируйтесь с врачом** перед использованием массажного кресла, если вы беременны, проходите какое-либо медицинское лечение, используете электронные медицинские импланты, такие, как кардиостимулятор, или страдаете от какого-либо из следующих недугов: Злокачественная опухоль, болезнь сердца, боли в пояснице, искривление или травмы позвоночника, остеопороз или другие острые заболевания.

## Важные требования безопасности:

- Если пользователь испытывает боль при массаже, ему следует немедленно прекратить сеанс и проконсультироваться с врачом.
- Запрещено использовать массаж на опухших или воспаленных частях тела.
- Запрещено использовать массажное кресло более 30 минут за 1 сеанс.
- НЕ используйте массажное кресло, в помещениях где используются аэрозольные распылители (спреи) или имеется большая концентрация кислорода.

# Меры безопасности

---

- Это массажное кресло не является медицинским оборудованием и предназначено для обеспечения комфортного массажа и отдыха. Поэтому кресло не может заменить полноценного медицинского лечения.
- Никогда не используйте массажное кресло с пережатыми воздушными шлангами.
- Не допускайте засорения воздушных шлангов и проникновения внутрь волос и любых других посторонних предметов.
- Проверяйте контакт кожи с нагреваемыми зонами кресла, чтобы снизить риск получения травмы. Возникновение сбоев в работе нагревательного элемента и чрезмерный нагрев могут привести к серьезным ожогам.
- Перегрев может быть признаком неправильного использования массажного кресла. Если это произошло, немедленно выключите кресло и выньте вилку из розетки.
- Перед использованием массажного кресла снимите с себя все украшения, часы и другие предметы. Также проверьте карманы, вынув из них ключи и ручки.
- Держите детей подальше от выдвигаемой опоры для ног, наклоняемой спинки (или других подобных частей кресла).



## Внимание

- **НЕ САДИТЕСЬ В КРЕСЛО В МОКРОЙ ОДЕЖДЕ И НЕ ДОПУСКАЙТЕ ПОПАДАНИЯ НА НЕГО ЖИДКОСТИ.**
- **НЕ ДОПУСКАЙТЕ КОНТАКТА ВНЕШНЕЙ ПОВЕРХНОСТИ КРЕСЛА С КОЛЮЩИМИ И РЕЖУЩИМИ ПРЕДМЕТАМИ.**
- **НИКОГДА НЕ СНИМАЙТЕ ЧЕХОЛ КРЕСЛА И НЕ ПЫТАЙТЕСЬ РЕМОНТИРОВАТЬ ЕГО САМОСТОЯТЕЛЬНО.**

# Составные части

## Основные части кресла

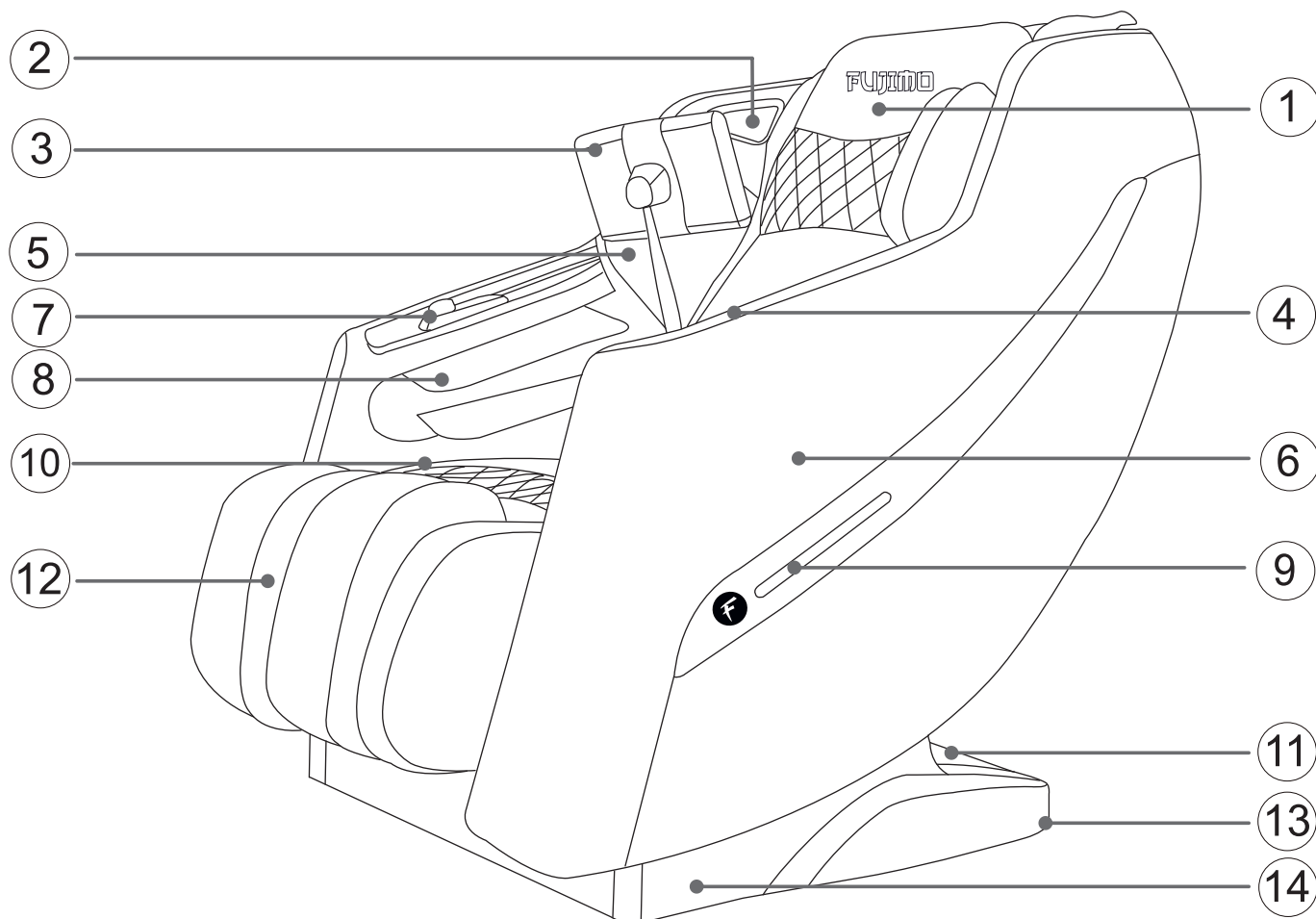

1. Подголовник
2. Динамик Bluetooth
3. Пульт управления
4. Беспроводная зарядка
5. Блок массажа плеч
6. Подлокотник
7. Панель управления

8. Блок массажа рук
9. Подсветка LED
10. Сиденье
11. Подключение питания
12. Блок массажа икр
13. Колесики перемещения
14. Основание

# Составные части

## Панель управления (на правом подлокотнике)

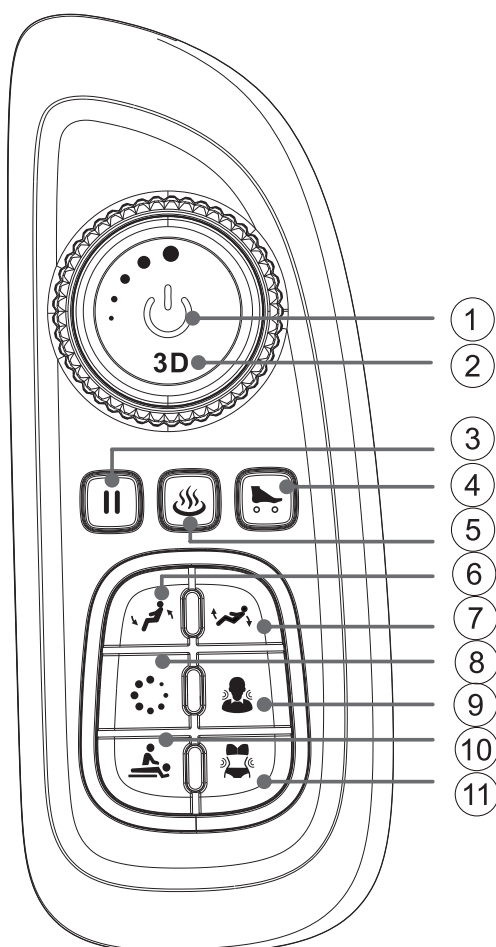

1. Вкл/Выкл
2. Сила 3D массажа
3. Пауза
4. **Не активна!**
5. Прогрев
6. Складывание кресла
7. Раскладывание кресла
8. Авто: Офис
9. Авто: Тонус
10. Авто: Терапия
11. Авто: Низ Тела

**Панель управления расположена на правом подлокотнике**



**Внимание!** Для питания массажного кресла необходимо использовать только напряжение питания 220-240В.

## Bluetooth динамики

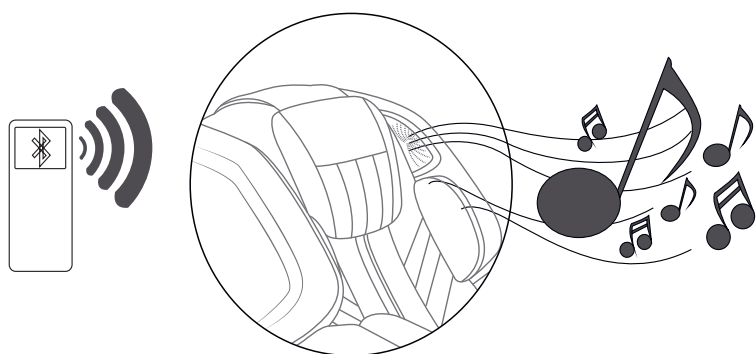

Динамики Bluetooth могут подключаться только к одному устройству Bluetooth единоразово. Пожалуйста, выключите Bluetooth-устройство после использования, чтобы другие пользователи могли его использовать. Подробнее смотрите стр. 11

# Пульт управления

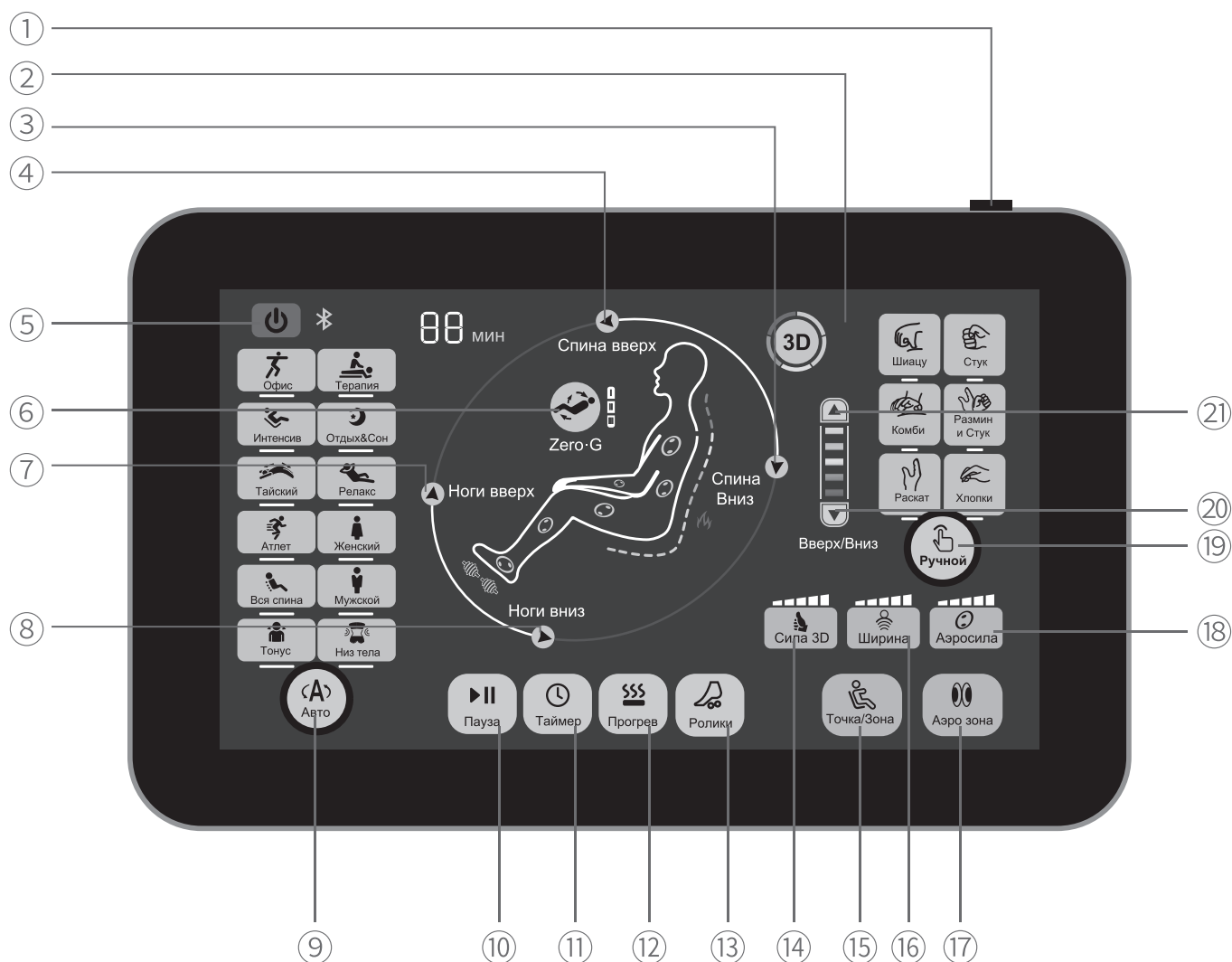

## Пульт управления

- |                    |                   |                   |
|--------------------|-------------------|-------------------|
| ① Питание          | ⑧ Опускание ног   | ⑮ Точка / Зона    |
| ② Сенсорная панель | ⑨ Авто программы  | ⑯ Ширина массажа  |
| ③ Опускание спинки | ⑩ Пауза           | ⑰ Аэро массаж     |
| ④ Поднятие спинки  | ⑪ Таймер          | ⑱ Сила компрессии |
| ⑤ Вкл/Выкл         | ⑫ Прогрев         | ⑲ Ручной массаж   |
| ⑥ Невесомость      | ⑬ Не активна!     | ⑳ Ролики вниз     |
| ⑦ Поднятие ног     | ⑭ Сила 3D массажа | ㉑ Ролики вверх    |

## Кнопки управления

# Порядок эксплуатации

## 1. Подключение массажного кресла к питанию

Плотно вставьте разъем питания в розетку блока подключения питания. Кнопка переключателя должна быть в положении «0». Вставьте вилку шнура питания в сетевую розетку, после чего переведите кнопку переключателя в положение «I».

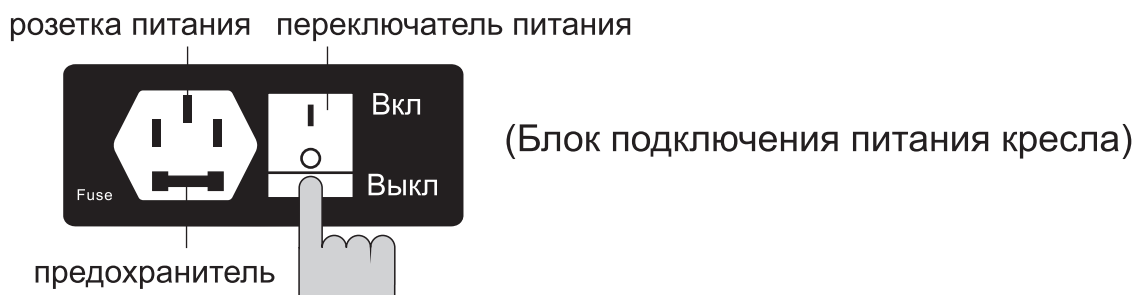

## 2. Начало массажа

Плотно сядьте в кресло, чтобы обеспечить интенсивное массажное воздействие сверху вниз. Нажмите кнопку «Питание» на пульте и «Вкл/Выкл» на экране, после чего выберите программу массажа.



Нажмите кнопку «Таймер» для настройки времени массажа с максимальным значением 30 минут.

## 3. Настройка наклона кресла

Перед началом массажа отрегулируйте наклон спинки и подставки ног. Это позволяет получить более точный массаж. Наклон спинки и подставки ног можно изменять одновременно или по отдельности, с помощью кнопок пульта управления, смотрите ниже.

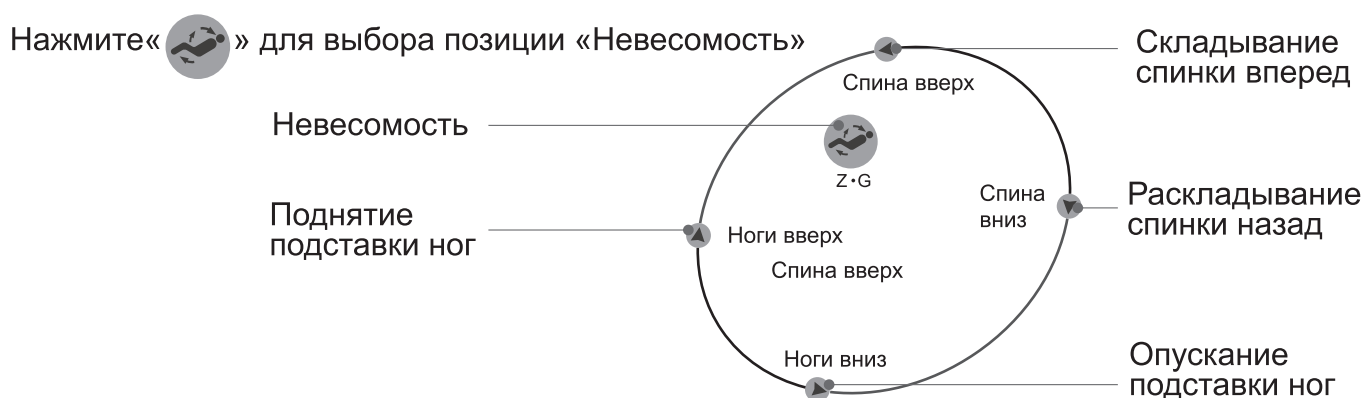

## 4. Окончание/остановка массажа











По умолчанию таймер установлен на 15 минут. По истечении этого времени массаж остановится. Для кратковременной остановки нажмите кнопку «Пауза». Нажмите кнопку еще раз, чтобы продолжить.



# Порядок эксплуатации

## 5. Выберите предустановленные программы массажа

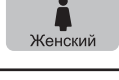
Авто программы комбинируют Шиацу, разминание, постукивание и компрессию.

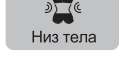
Кнопка	Описание	Основные функции
	Офисная программа массажа	Нажмите кнопку один раз, чтобы начать офисный массаж. Эта программа массажа разработана в соответствии с особенностями длительной работы за столом, которая способна расслабить мышцы и восстановить силы.
	Программа массажа глубоких тканей	Нажмите кнопку два раза для начала массажа глубоких тканей, который включает Шиацу, постукивание и поколачивание. Это облегчает и расслабляет мышцы после интенсивной физической нагрузки, стимулирует кровообращение, ускоряя восстановление напряженных после тренировки мышц.
	Программа Тайского растягивающего массажа	Нажмите кнопку три раза, чтобы активировать Тайский массаж, растягивает икроножные мышцы и подколенные сухожилия с помощью комбинации легких постукиваний, разминания, раскатывания и компрессии. Этот массаж вдохновлен Тайской методикой массажа, включая сильное разминание и растяжку тела. Это программа - лучший выбор, чтобы расслабить уставшие мышцы и восстановить физическую силу.
	Программа спортивного массажа	Нажмите кнопку четыре раза, для начала спортивного массажа. Эта авто программа фокусируется на точках напряжения мышц, возникающих во время занятий спортом. Она способствует улучшению кровообращения во всем теле для улучшения и ускорения восстановления мышц после тренировки.
	Массаж для всей спины	Нажмите кнопку пять раз, для активации массажа спины. Авто программа в основном выполняет глубокий массаж всей спины и включает аэро компрессию для облегчения симптомов боли в области поясничного отдела позвоночника.
	Программа массажа Тонус	Нажмите кнопку шесть раз, для активации Тонус массажа. Программа воздействует на все тело с акцентом на область поясницы и плеч с медленной скоростью. Это разогревает мышцы, успокаивает и облегчает боли в верхнем отделе спины. Изогнутый дизайн спинки кресла позволяет массажным роликам полностью обрабатывать зону спины, что эффективно снимает усталость и тонизирует мышцы.
	Терапия и восстановление	Нажмите кнопку семь раз, для восстановительного массажа. Глубокий массаж всего тела включает Шиацу, постукивание и похлопывание, что облегчает и расслабляет мышцы.
	Программа для отдыха и сна	Нажмите кнопку восемь раз, для активации массажа для отдыха и сна. Программа обеспечивает мягкий массаж, подходящий для глубокого расслабления. Интенсивность воздействия в процессе массажа уменьшается от средней до слабой, помогая постепенно успокоить уставшее тело и нервное напряжение.
	Легкий массаж для релаксации	Нажмите кнопку девять раз, чтобы начать облегченный массаж. Легкий массаж всего тела включает разминание, которое предназначено для ежедневного использования.
	Программа для женщин	Нажмите кнопку десять раз, для активации женского массажа. Легкий массаж всего тела включает разминание, специально разработанное для женщин.
	Программа для мужчин	Нажмите кнопку одиннадцать раз, для активации мужского массажа. Сильный массаж всего тела включает разминание, специально разработанное для мужчин.
	Массаж для нижней части тела	Нажмите двенадцать раз, для активации массажа нижней части тела. Программа нацелена на массаж нижней части спины, талии, ягодиц и бедер, с большой интенсивностью, и включает воздушную компрессию для облегчения боли во всем теле.



- Все авто программы имеют время по умолчанию 15 минут и среднюю силу компрессии. Нажмите кнопку «Аэросила», для изменения интенсивности воздушной компрессии.
- Вышеуказанные авто программы нельзя комбинировать с другими программами.

# Порядок эксплуатации

## Ручные программы массажа





### Установка ручных программ массажа

Частичный аэромассаж – это компрессия для различных целей и частей тела.

Кнопка	Описание	Основные функции
	 Шиацу	Нажмите кнопку один раз, для активации Шиацу массажа, в котором настраивается ширина.
	 Комби массаж	Нажмите кнопку два раза, для Комбинированного массажа, в котором настраивается сила 3D.
	 Раскатывание	Нажмите кнопку три раза, для Раскатывающего массажа, в котором настраивается Ширина.
	 Постукивание	Нажмите кнопку 4 раза, для Постукивающего массажа. Ширина и сила 3D настраиваются.
	 Разминание и Постукивание	Нажмите 5 раз, для активации Постукивания и Разминания, в котором настраивается сила 3D.
	 Похлопывание	Нажмите кнопку 6 раз, для Похлопывающего массажа. Ширина и сила 3D настраиваются.

- Все ручные программы нельзя комбинировать с другими программами.
- Для ручных программ по умолчанию установлена средняя ширина массажных роликов. Интенсивность и ширину можно отрегулировать нажатием соответствующей кнопки.



### Дополнительные настройки ручных программ массажа

Кнопка	Описание	Основные функции
 Сила 3D	Настройка интенсивности	На выбор доступно пять уровней интенсивности 3D массажа: низкий, средний и высокий.
 Ширина	Настройка ширины	На выбор доступно пять уровней ширины роликов: узкий, средний и широкий.
 Точка/Зона	Настройка точечного или частичного массажа	Нажмите кнопку один раз для активации массажа в выбранной точке. Нажмите второй раз для активации частичного массажа. Третье нажатие переводит в режим полного массажа.
 Вверх Вниз	Перемещение роликов вверх  Перемещение роликов вниз	Нажатие и удерживание кнопки Вверх или Вниз перемещает ролики в соответствующем направлении, отпускание кнопки останавливает перемещение.

# Порядок эксплуатации

## Дополнительные функции

### Функциональные кнопки для ручной настройки массажа

Кнопка	Описание	Основные функции
	Частичная воздушная компрессия	Нажмите 1 раз, для начала аэро массажа верхней части тела. Нажмите 2 раза, для начала аэро массажа нижней части тела. Нажмите 3 раза, для начала аэро массажа всего тела. Для выключения аэро массажа, нажмите 4 раза.
	Настройка интенсивности воздушной компрессии	Интенсивность аэро массажа настраивается. Настройка доступна только при активации компрессионного массажа. Сила компрессии меняется в циклической последовательности от легкой к средней и сильной и т. д.
	Не активна	Кнопка не активна в данной версии массажного кресла.
	Функция прогрева	Кнопка контролирует включение прогрева поясницы. Нажмите кнопку для активации прогрева. Повторное нажатие выключает прогрев поясницы.

### Функции музыкального сопровождения

**Подключение мобильного устройства:** Включите Bluetooth на мобильном телефоне или планшете, а затем выберите устройство Bluetooth с маркировкой (код массажного кресла). После того, как ваше устройство синхронизируется с динамиками массажного кресла, вы можете воспроизводить свои любимые мелодии или аудиокниги со своего массажного кресла. **Усиьте свои ощущения от массажа!**

**⚠ Предупреждение:** при использовании кресла людьми с ограниченными возможностями и психическими заболеваниями необходим контроль и опека во время массажа. Пожалуйста, проконсультируйтесь с врачом перед использованием кресла, если у вас есть какие-либо заболевания. Детям до 12 лет не рекомендован массаж в кресле. Не управляйте креслом, если поблизости есть дети или домашние животные. Несоблюдение этих инструкций может привести к серьезным травмам.

# Порядок эксплуатации

## 6. После массажа

- 1 Выключите кресло, нажав кнопку ВКЛ / ВЫКЛ на пульте управления.
- 2 Переведите переключатель питания в положение “0”.
- 3 Выньте сетевую вилку из розетки.



### ВНИМАНИЕ!

- После использования, рекомендуется перевести переключатель питания в положение **ВЫКЛ** и вынуть сетевую вилку из розетки;

в противном случае могут возникнуть несчастные случаи и травмы, вызванные игрой детей возле кресла.

**В** Можно ли пользоваться массажным креслом во время болезни?

- О** Перед использованием кресла необходимо проконсультироваться с лечащим врачом. Массаж может навредить людям с травмами опорно-двигательного аппарата, проблемами с позвоночником, мышечными или кожными заболеваниями, или людям с имплантируемыми в тело медицинскими устройствами.

**В** Есть ли какие-либо ограничения по росту?

- О** Рекомендуемая минимальная высота пользователя 1,5 м и максимальная высота 1,95 м. Если пользователь ниже или выше указанного диапазона роста, то, вероятнее всего, он будет испытывать дискомфорт. В этом случае рекомендуем изменить наклон кресла и подставки для ног.

Совет для высоких пользователей, которые сгибают колени при использовании кресла:

Наклоните спинку назад и опустите подставку ног в нижнее положение, тем самым увеличив общую длину.

Совет для низких пользователей, которым трудно достать ногами до нижней части массажера ног:

Поднимите спинку вверх и подставку для ног, тем самым сократив общую длину.

**В** Есть ли какие-либо ограничения по весу?

- О** Рекомендуемый максимальный вес пользователя составляет 120 кг. При превышении данной величины ресурс кресла может сократиться. Вес более 150 кг может повредить кресло или вызвать травмы при использовании.

**В** Где находится серийный номер массажного кресла?

- О** Он расположен на задней стороне массажного кресла.

**В** Когда я пользуюсь массажным креслом, оно издает шум.

- О** Шумы являются частью нормального функционирования. Во время использования массажного кресла будет слышен шум, поскольку кресло оснащено воздушным насосом и несколькими моторами.

**В** Сколько раз в день можно использовать кресло и как долго может длиться один сеанс?

- О** 20 минут в день без каких-либо медицинских ограничений. При начале использования кресла придерживайтесь следующим рекомендациям. В течение 1-ой недели использования кресла делайте массаж не более 20 минут при условии хорошего самочувствия во время массажа. Если во время сеанса массажа появится какой-либо дискомфорт, немедленно прекратите использование и проконсультируйтесь с врачом. В первые несколько дней возможно появление болевых ощущений. Обязательно следите за болевыми ощущениями и, если боль не проходит на следующий день, также проконсультируйтесь с врачом.

**ОБЯЗАТЕЛЬНО ПЕЙТЕ МНОГО ВОДЫ ПОСЛЕ КАЖДОГО СЕАНСА МАССАЖА.**

# Чистка и уход

## Чистка искусственной кожи

Всегда протирайте искусственную кожу кресла с помощью мягкой сухой ткани

- Не чистите кресло растворами, содержащими химические вещества, такие как растворители, бензин или спирт.
- Убедитесь, что средство для чистки не повредит искусственную кожу.
- Если поверхность очень грязная, протрите ее нижеприведенным способом:
  - ① Смочите мягкую ткань в теплой воде или 3% - 5% растворе моющего средства и отожмите ее.
  - ② Убедитесь, что ткань для протирания хорошо отжата.
  - ③ Протрите поверхность массажного кресла.
  - ④ Обязательно промойте ткань несколько раз во время протирания.
  - ⑤ Дайте искусственной коже высохнуть естественным путем. Не используйте фен и сушилку.
- Если удаление пятен на искусственной коже вызывает затруднение, попробуйте смочить меламиновую губку в моющем средстве и протереть поверхность несколько раз.
- Не сушите поверхность феном.
- Поверхность искусственной кожи может выцвести или обесцветиться, если использовать неподходящее моющее средство.
- Перед полным нанесением испытайте чистящий раствор на небольшом участке.

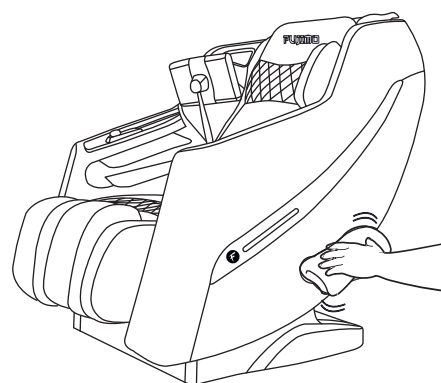

## Чистка пластиковых деталей

**1** Положите кусок мягкой ткани в теплую воду с нейтральным моющим средством, отожмите его, а затем протрите пластиковые детали массажного кресла.

**2** Протрите поверхность пластика салфеткой из микрофибры или мягкой тканью, отжатой в чистой воде.

- Убедитесь, что ткань хорошо отжата, и не оставляет капель на поверхности.

**3** Дайте пластиковым деталям высохнуть естественным путем.

- Никогда не протирайте твердые пластиковые детали спиртовыми, бензиновыми средствами или растворителями. В противном случае это может привести к частичному или полному обесцвечиванию.

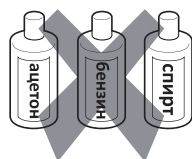
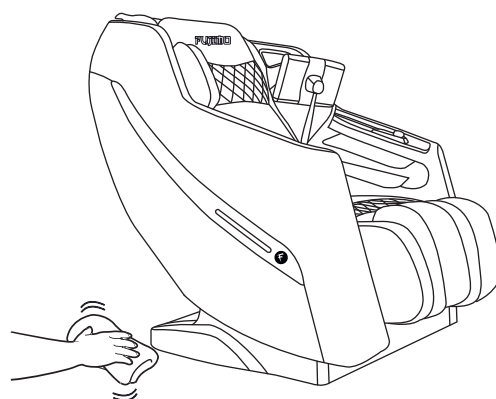
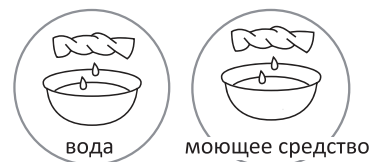

# Устранение неполадок

При возникновении неполадок выполните проверку и устраните их в соответствии с приведенными ниже методами. Если проблема не устранена, обратитесь в сервисный центр за дальнейшими инструкциями.

Ошибка	Причина и метод устранения
<b>Массажные ролики останавливаются во время использования.</b> (Массажное кресло подает звуковой сигнал, все значки и кнопки на дисплее пульта управления мигают, а затем гаснут)	В целях безопасности массажные ролики останавливаются, если нагрузка на них превышает установленную норму. Также, во избежание возможного перегрева или повреждения массажного механизма, в кресло встроена функция автоотключения при чрезмерном напряжении или перегреве. Если дисплей пульта мигает, а затем гаснет, выключите питание, подождите 30 секунд и потом снова включите питание. Если вес пользователя не превышает 120 кг, выньте шнур питания из розетки и сообщите о проблеме в сервисный центр.
<b>Массажное кресло не включается или закончился сеанс массажа.</b> (Индикаторы кресла не горят).	Массажное кресло может быть отключено от питания. <ul style="list-style-type: none"><li>• Убедитесь, что вилка питания надежно подсоединена к сетевой розетке питания.</li><li>• Убедитесь, что переключатель питания на массажном кресле переведен в положение "I".</li><li>• Если после завершения сеанса массажа ни одна из программ не выбрана, кресло остановится и выключится. Попробуйте выключить и перезагрузить кресло снова.</li></ul>
<b>Массажное кресло издает шум при работе.</b>	Следующие звуки являются нормальными при работе кресла: <ul style="list-style-type: none"><li>• Механизм издает звук при разминании или постукивании</li><li>• Звук меняется после регулировки скорости и интенсивности</li><li>• Звук, когда роликовый механизм поднимается или опускается</li><li>• При выполнении постукивающего массажа кресло начинает вибрировать, издавая звуки.</li><li>• Когда в воздушных подушках надувается и сдувается воздух, издается свистящий звук.</li><li>• Звук надувания и сдувания воздушной подушки, которые могут также трещать</li><li>• Звук для регулировки наклона подставки ног</li><li>• Звук мотора при наклоне массажного кресла</li></ul>
<b>Нагретые ролики не остывают после выключения питания.</b>	<ul style="list-style-type: none"><li>• Поскольку в процессе массажа ролики нагреваются, потребуется некоторое время, чтобы они остыли.</li></ul>
<b>Сетевой шнур питания или вилка питания сильно нагрелись.</b>	Во избежание несчастных случаев, не используйте массажное кресло и обратитесь в сервисный центр.



## ВНИМАНИЕ!

- Во избежание возникновения травм, пожаров или других негативных последствий, не устанавливайте, не разбирайте и не ремонтируйте кресло самостоятельно.
- В случае возникновения каких-либо неисправностей немедленно остановите работу кресла и вытащите вилку питания из розетки, если: 1. Кресло не работает после включения выключателя питания; 2. При перемещении кабеля питания кресло самопроизвольно выключается; 3. Во время работы массажного кресла возникает ненормальный звук и чувствуется запах гари; 4. Обивка деформирована или сильно нагрета; 5. При возникновении вышеперечисленных неисправностей немедленно обратитесь за ремонтом в сервисный центр.

# Спецификация

---

<b>Модель</b>	F623 Business Edition
<b>Напряжение питания</b>	220-240 В 50-60 Гц
<b>Мощность</b>	100 Вт
<b>Таймер</b>	5 - 10 - 15 - 20 - 25 - 30 минут
<b>Габариты кресла (Д x Ш x В)</b>	136 x 73 x 109 см
<b>Габариты упаковки (Д x Ш x В)</b>	121 x 76 x 113 см
<b>Вес Брутто</b>	90 кг
<b>Условия использования</b>	Тем-ра окружающей среды: от 0 до 35 °С
	Относ. влажность воздуха: 20% - 80% RH
<b>Условия хранения</b>	Тем-ра окружающей среды: от -5 до 35 °С
	Относ. влажность воздуха: 20% - 80% RH
<b>Максимальный вес пользователя</b>	120 кг



